

CZ Tiché koupelnové ventilátory



VU-QF/VU-A/VU-SF Tiché koupelnové ventilátory Manuál / Návod k obsluze

Technické parametry

Characteristika	VU100-SF	VU125-SF	VU100-QF	VU125-QF	VU100-A	VU125-A	VU150-A
Průměr hrdla (mm)	100	125	100	125	100	125	150
Průtok vzduchu (m3/h)	90	180	90	180	90	140	250
Spotřeba (W)	8,4	10	8,4	10	14	16	16
Hlučnost (dB)	25	30	25	30	35	36	38
Váha (kg)	0,5	0,7	0,5	0,7	0,55	0,65	0,77

Ventilátory jsou určeny pro připojení k síťovému napětí 220-240 V, frekvenci 50/60 Hz.

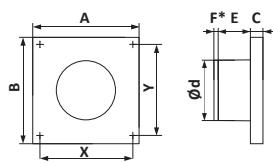

F* - Trozměr ventilátoru s plastovou zpětnou klapkou

MODEL	d	A	B	X	Y	E	F*	C
VU100-SF	100	155	155	135	135	70	7	24
VU125-SF	125	175	175	155	155	78	8,5	24
VU100-QF	100	155	155	135	135	70	7	24
VU125-QF	125	175	175	155	155	78	8,5	24
VU100-A	100	160	160	140	140	76	7	9
VU125-A	125	180	180	160	160	82	8,5	9
VU150-A	150	205	205	187	187	86	10	9

Postupy instalace a nastavení

Ventilátory lze připevnit na strop, stěny a všechny typy stropů a příček pomocí šroubů.

Legenda jističe S1 na schématu



Jistič S1



Legenda externího prepínače S2 na schéma

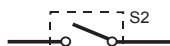

Externí prepínač S2

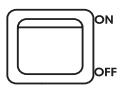

Legenda vypínače osvětlení S3 na schématu

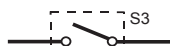

Vypínač napojený na osvětlení S3

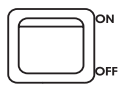

Upozornění!

Před použitím spotřebiče si prosím přečtěte obsah tohoto návodu.

Upozornění!

S ventilátorem nesmí manipulovat malé děti a osoby s nedostatkem znalostí, pouze osoba dospělá a odpovědná za svoji bezpečnost.

Čištění a servis zařízení by měla provádět pouze dospělá osoba.

Bezpečnostní požadavky

Na základě typu ochrany před úrazem elektrickým proudem se ventilátory vztahují k zařízením třídy II (220-240V / 50-60 Hz). Klimatická kategorie „mírně chladná“ Typ 4 Úroveň ochrany proti pevným předmětům a vodě:

Model	VU-QF/VU-A/VU-SF tichý ventilátor	
Možnosti	C, T 01, C/T 01	C/T/H 01
IP	25	24



Veškeré zapojení výrobku musí provádět pouze osoba s odbornou kvalifikací dle ČSN 34 3205 a vyhlášky ČÚPB a ČBÚ o odborné způsobilosti v elektrotechnice č.50-51/1978 Sb, - elektrikář.

Veškeré činnosti spojené s připojením, nastavením, údržbou a opravou výrobku musí být prováděny pouze při odpojení síťového napětí (S1 v poloze OFF).

Jednofázová síť, ke které je připojen ventilátor, musí odpovídat platným normám.



Stacionární elektrické vedení musí být vybaveno automatickým jističem (schéma S1). Připojení se provádí pomocí spínače (S2/S3 ve schématu), který je zabudován do pevného vedení. Mezera mezi kontakty spínače na všech pólech nesmí být menší než 3 mm. Před instalací je nutné se ujistit, že nedochází k žádnému viditelnému poškození oběžného kola, skříňe, mížky a nevnikají do skříňe žádné cizí předměty, které by mohly poškodit lopatky oběžného kola.

Správné používání



Axiální elektrický ventilátor pro domácnost je určen k odstranění pachů a přebytečné vlhkosti z toalet, koupelen a jiných malých místností vyžadujících větrání.

Legenda symbolů a variant

Označení	Název
C	Ventilátor s plastovou zpětnou klapkou
T 01	Ventilátor s časovým spínačem a fotočidlem
H 01	Ventilátor s vlhkostním čidlem, časovým spínačem a fotočidlem



Tento symbol na výrobku označuje, že s ním nesmí být zacházeno jako s komunálním odpadem. Výrobek zlikvidujte jeho předáním na sběrné místo pro recyklaci elektrických a elektronických zařízení.

Importér: UNITRADE HK s.r.o. Email: centrum@univentilace.cz

Výrobce: ERA GROUP / Russian Federation

Schéma zapojení VU-QF/VU-A/VU-SF základní varianta

Schéma 1

připojení ventilátoru (základní model)

Svorkovnice X, 2 vodiče,

L = fáze, N = nula, S2 = vypínač,

S1 = jistič

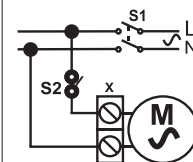

220-240V

Schéma připojení ventilátorů VENT-UNI k síti

Připojení ventilátoru k síti je znázorněno na Obr. 1

VU-QF/VU-A/VE-SF (obr. 1)

- Sejměte dekorativní přední panel
- protáhněte napájecí kabel otvorem pro kabel 1 v pouzdře ventilátoru
- Odizolujte izolaci 5-7 mm od konce drátu
- zasuňte vodiče do svorkovnice 3 a zajistěte je šroubkem
- upevněte vodiče pomocí kabelové svorky 2
- zajistěte svorky dekorativního panelu s drážkami v pouzdře
- upevněte panel pomocí šroubku

Obr. 1 VU-QF/VU-A/VU-SF

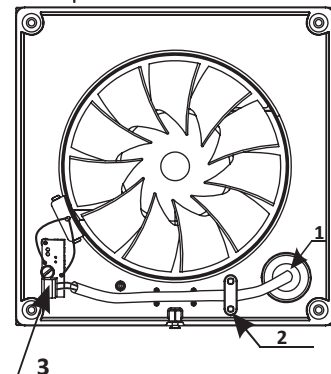

Údržba

- odpojte ventilátor od sítě;
- Demontujte ventilátor odpojením od potrubí a vyjmutím z místa instalace.
- v případě silného znečištění demontujte oběžné kolo ventilátoru;
- otřete všechny plastové součásti hadříkem namočeným v mýdlové vodě, dejte aby se mycí roztok nedostal do motoru;
- otřete všechny povrchy do sucha;
- sestavte ventilátor a umístěte jej na místo.

Instalační a provozní příručka VU-QF/VU-A/VU-SF T01

Ventilátory s označením T01 jsou z výroby nastaveny na Algoritmus 1 „Standardní“ režim přes fotočidlo.

Pro změnu algoritmu nebo režimu si pečlivě prostudujte návod!

POZOR!

Ventilátor pracuje se zapnutým jističem S1 ve všech nastaveních (Logika).

Napájení ventilátoru, tj. Zapnutí jističe S1, provozujte pouze při zavřeném předním panelu ventilátoru!

S2 - označení na schématech externího vypínače, který je zabudován mimo osvětlení (Elektrické schéma 2 a 3)

S3 - označení běžného vypínače osvětlení v místnosti (Elektrické schéma 4)

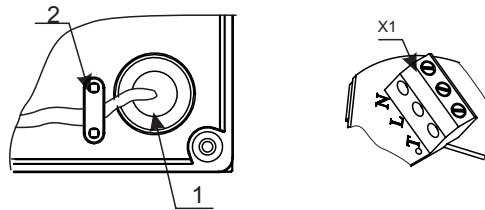
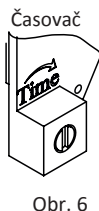
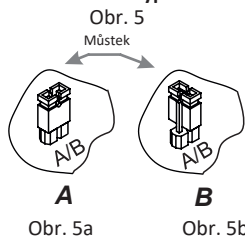

Montážní schéma

!!! Při instalaci a demontáži můsteků je nutné držet desku, aby nedošlo k poškození jejího upevnění. Můstky přendávejte pouze při odpojeném napájení ventilátoru!

1. Odizolujte izolaci na 7-8 mm od konce drátu, použijte průřez drátu nejméně 0,5 mm².
2. Protáhněte napájecí vodič otvorem 1 v zadní části ventilátoru.
3. Připojte vodiče ke svorkovnici X1, podle zvoleného elektrického schématu.
4. Upevněte vodiče pomocí kabelové úchytky 2.

Algoritmus 1

Pro všechny ventilátory označené T 01

Pro volbu algoritmu 1 nainstalujte můstky podle (Obr. 1) a (Obr. 5).

Elektrické schéma 1.

Logikaprovozu algoritmu 1:

„Standardní“ režim přes fotočidlo

Můstek v poloze (Obr. 5a).

Ventilátor začne pracovat po 45 sekundách po zapnutí světelného zdroje a bude pracovat po celou dobu, kdy světlo svítí. Po vypnutí zdroje světla, ventilátor pokračuje v práci v intervalu od 15 sekund do 45 minut, přednastavený regulátorem „časovač“ (Obr. 6) pomocí šroubováku.

Režim „Komfort“

Můstek v poloze (Obr. 5b).

Jakmile opustíte místnost, ventilátor začne pracovat po vypnutí světelného zdroje. Tento režim je vytvořen pro eliminaci hluku ventilátoru nebo průvanu, který by se mohl objevit během jeho provozu, nebude Vás rušit, když jste v koupelně nebo na toaletě. Aby se snížily náklady na elektřinu, ventilátor nebude reagovat na krátkodobé zapnutí zdroje světla (<90 sekund), pokud přijдете jen na krátkou dobu do místnosti. Pokud světlo svítí déle než 90 sekund, ventilátor se zapne a bude pracovat během nastaveného intervalu regulátoru „časovač“ po vypnutí světla.

„časovač“ po vypnutí světla.

Upozornění!

Ventilátory řady VU-A, pro jejich správnou funkci, neprovozujte s vypínačem S3.

Ventilátor je řízen pouze fotočidlem reagujícím na zdroj světla.

Vypínač S2 na fázový vodič je možné nainstalovat v případě, že chcete mít možnost ventilátor odstavit z provozu.

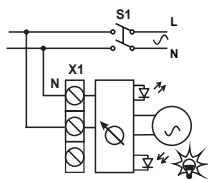
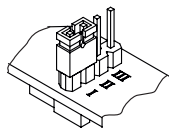

Elektrické schéma 1

Algoritmus 2

Pouze pro ventilátory označené VU-QF a VU-SF (T 01)

Pro volbu algoritmu 2 nainstalujte můstky podle (Obr. 2) a (Obr. 5)

Elektrické schéma 2.

Logika provozu algoritmu 2:

„Standardní“ režim přes vypínač

Můstek v poloze (Obr. 5a).

Ventilátor začne pracovat po 45 sekundách po zapnutí vypínače S2 a pracuje po celou dobu, kdy je vypínač S2 sepnutý. Po vypnutí vypínače S2 ventilátor pokračuje v práci v intervalu od 15 sekund do 45 minut, který je přednastaven regulátorem „časovač“ (Obr. 6) pomocí šroubováku.

Režim „Komfort“ přes fotočidlo

Můstek v poloze (Obr. 5b).

Jakmile opustíte místnost, ventilátor začne pracovat po vypnutí světelného zdroje.

Tento režim je vytvořen pro eliminaci hluku ventilátoru nebo průvanu, který by se mohl objevit během jeho provozu, nebude Vás rušit, když jste v koupelně nebo na toaletě. Aby se snížily náklady na elektřinu, ventilátor nebude reagovat na krátkodobé zapnutí zdroje světla (<90 sekund), pokud přijдете jen na krátkou dobu do místnosti. Pokud světlo svítí déle než 90 sekund, ventilátor se zapne a bude pracovat během nastaveného intervalu regulátoru „časovač“ po vypnutí světelného zdroje.

„časovač“ po vypnutí světla.

Upozornění!

Pomocí vypínače S2 nainstalovaného na místě, které je pro vás výhodné, můžete vynutit algoritmus provozu ventilátoru z režimu komfort do režimu standard.

Pokud je ventilátor podle zvoleného pracovního algoritmu vypnutý, můžete zahájit jeho práci vypínačem S2, bude pracovat nastavený čas, poté se vypne a vrátí se do režimu komfort.

V případě potřeby je možné ventilátor vypnout ručně pomocí vypínače S2, poté se ventilátor vrátí do režimu komfort.

Po vypnutí / zapnutí světelného zdroje se ventilátor vždy vrátí do režimu komfort!

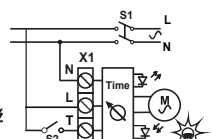
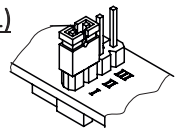

Elektrické schéma 2

Algoritmus 3

Pouze pro ventilátory označené VU-QF a VU-SF (T 01)

Pro volbu algoritmu 3 nainstalujte můstky podle (Obr. 3) a (Obr. 5)

Elektrické schéma 3.

Logika provozu algoritmu 3:

„Standardní“ režim časovače

Můstek v poloze (Obr. 5a).

V tomto algoritmu bude ventilátor pracovat téměř stejně jako běžný ventilátor s časovačem. Po zapnutí ventilátoru vypínačem S2, který jste nainstalovali na místě, které je pro vás nejvhodnější, bude ventilátor pracovat nastavený čas a poté se vypne. Provozní doba (od 15 sekund do 45 minut) přednastavený regulátorem „časovač“ (Obr. 6) pomocí šroubováku.

Na rozdíl od běžných ventilátorů s časovačem jej však lze vypnout pomocí vypínače S2, pokud není potřeba jeho další provoz, čímž ušetříte elektrickou energii.

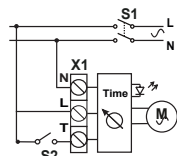
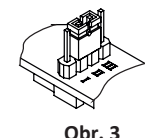

Elektrické schéma 3

Algoritmus 4

Pouze pro ventilátory označené VU-QF a VU-SF (T 01)

Pro volbu algoritmu 4 nainstalujte můstky podle (Obr. 4) a (Obr. 5)

Elektrické schéma 4.

Logika provozu algoritmu 4:

„Standardní“ režim časovače

Můstek v poloze (Obr. 5a).

Ventilátor začíná pracovat po zapnutí světla vypínačem S3 a pracuje po celou dobu, kdy světlo svítí. Po vypnutí světla vypínačem S3 ventilátor pokračuje v práci v intervalu od 15 sekund do 45 minut, přednastavený regulátorem „časovač“ (Obr. 6) pomocí šroubováku.

Režim „Komfort“

Můstek v poloze (Obr. 5b).

Jakmile opustíte místnost, ventilátor začne pracovat po vypnutí světla vypínačem S3. Tento režim je vytvořen pro eliminaci hluku ventilátoru nebo průvanu, který by se mohl objevit během jeho provozu, nebude Vás rušit, když jste v koupelně nebo na toaletě. Aby se snížily náklady na elektřinu, ventilátor nebude reagovat na krátkodobé zapnutí světla vypínačem S3 (<90 sekund), pokud přijдете jen na krátkou dobu do místnosti. Pokud světlo svítí déle než 90 sekund, ventilátor se zapne a bude pracovat během nastaveného intervalu regulátoru „časovač“ po vypnutí světla vypínačem S3 v intervalu od 15 sekund do 45 minut.

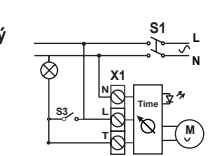
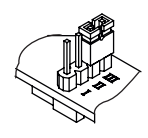

Elektrické schéma 4